

ECLISSE
CLASSIC
COLLECTION

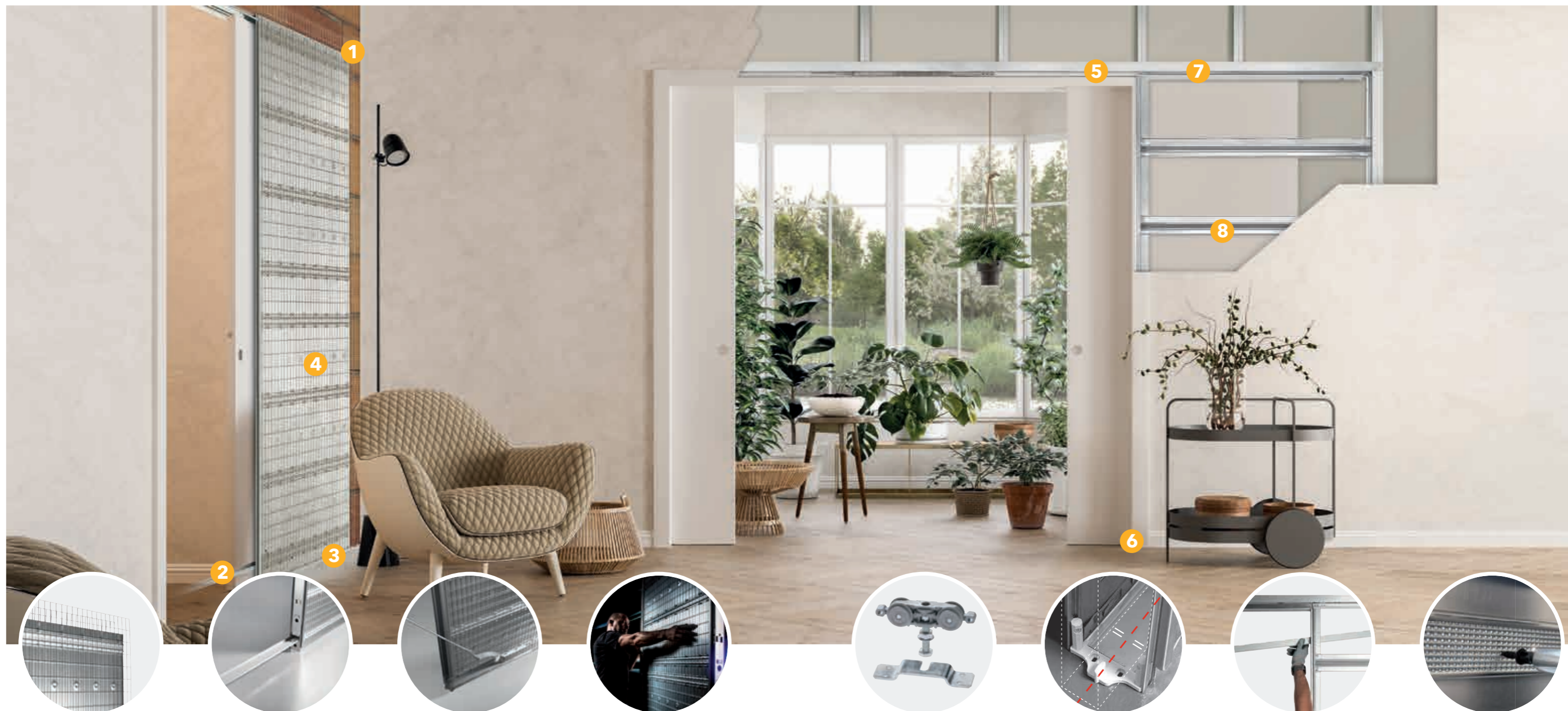

ECLISSE CLASSIC COLLECTION

TECHNICKÉ DETAILY



1

DOKONALÁ SOUDRŽNOST
Přesah omítkářské sítě na stěnu zamezuje praskání omítky. Omítkářská síť je vyrobena z vroubkovaného drátu, což výrazně zlepšuje přilnavost sítě mezi pouzdem a omítkou.

2

PERFEKTNÍ VYROVNÁNÍ
Montážní rozpěra slouží k vyrovnání pouzdra se zdí a přesnému vymezení šířky průchodu. U vybraných výrobků je navíc uvnitř pouzdra uložena delší a robustnější pozinkovaná rozpěra, která se jednoduše vytáhne a připevní na protilehlou stojinu.

3

PROFIL, KTERÝ VYŘEŠÍ CHYBU
Některá pouzdra mají uvnitř kapsy poddvevní vytažovací plech, který se využívá v případě, že došlo při usazování pouzdra k chybě. Pokud je nutné vyrovnat rozdíl mezi úrovní čisté podlahy a pouzdem, plech se jednoduše vytáhne z kapsy.

4

SPECIFICKÁ VERZE PRO ZDĚNÉ PŘÍČKY
Proč vyrábíme nejtěžší pouzdra na trhu? Protože to není jednoduchá krabička, ale integrovaný systém navržený tak, aby zaručoval pevnost a stabilitu, jako skutečná zeď.

5

POJEZDOVÉ VOZÍČKY S KULIČKOVÝMI LOŽISKY
Vozíčky jsou bezúdržbové a bezproblémové, protože mají kuličková ložiska. Standardně dodáváme ke všem pouzdrům vozíčky s nosností 100 kg, Pro těžší dveře dodáváme zesílená pouzdra s vozíčky s nosností 150 kg.

6

STŘED VYCENTROVÁN
Díky samostředícímu vodičímu trnu umístěnému na spodku pouzdra se dveře hladce zasounou dovnitř, a vždy zůstávají uprostřed, aniž by se dotkly ostění a vnitřních stěn. Vodičí trn lze přišroubovat k zemi nebo přímo k pouzdru.

7

KOLEJNICI LZE VYNDAT I PO ZABUDOVÁNÍ POUZDRA
Všechna pouzdra ECLISSE mají odnímatelnou kolejnici. Díky tomu ji lze lehce, i po zabudování pouzdra, vyndat a provádět různé úpravy, třeba přenastavit koncový doraz, přidat příslušenství, apod.

8

SPECIFICKÁ VERZE PRO SÁDROKARTON
Otevřená konstrukce pouzdra do SDK je navržena tak, aby se integrovala s SDK profily. Nové vyztužené vodorovné omega profily mají nově také perforované otvory, takže šrouby mohou být připevněny k plechu ještě snadněji a rychleji než dříve.

ECLISSE CLASSIC COLLECTION

ECLISSE JEDNOKŘÍDLÉ

VERZE ZDIVO

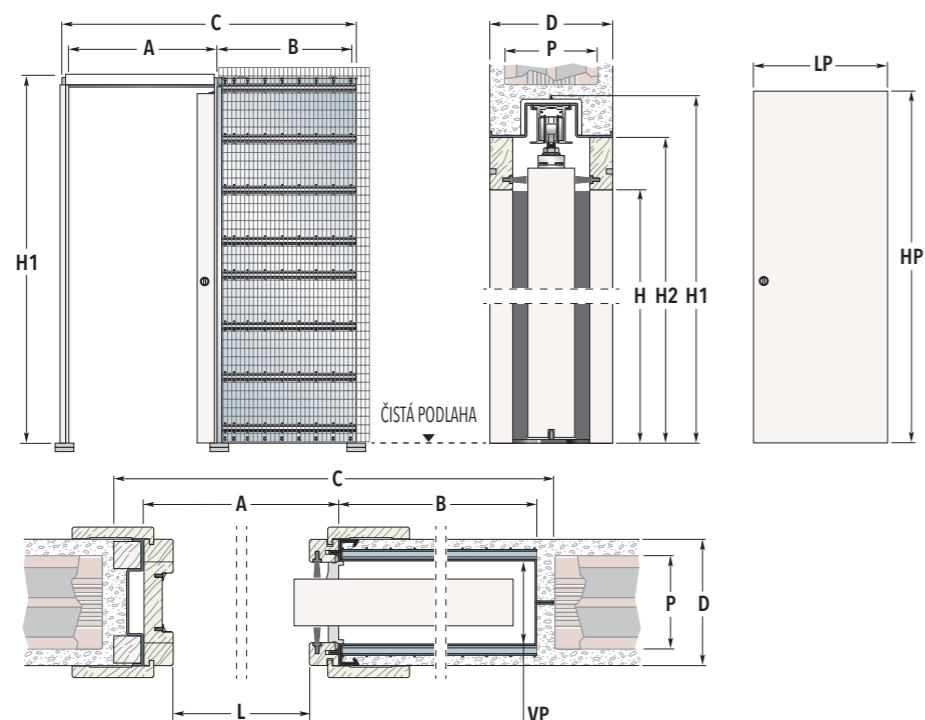

STANDARDNÍ MODEL

PRŮCHOD L x H	ROZMĚRY POUZDRA				DVEŘNÍ KŘÍDLO*	
	C x H1	H2	A	B	LP	HP
600 x 1970/2100	1335 x 2065/2190	2020/2145	670	625	650	1985/2110
700 x 1970/2100	1535 x 2065/2190	2020/2145	770	725	750	1985/2110
800 x 1970/2100	1735 x 2065/2190	2020/2145	870	825	850	1985/2110
900 x 1970/2100	1935 x 2065/2190	2020/2145	970	925	950	1985/2110
1000 x 1970/2100	2135 x 2065/2190	2020/2145	1070	1025	1050	1985/2110
1100 x 1970/2100	2335 x 2065/2190	2020/2145	1170	1125	1150	1985/2110

DOKONČENÁ TLOUŠŤKA STĚNY= D	HRUBÁ TLOUŠŤKA= P	VNITŘEK POUZDRA= VP
100	75	54
108	83	72
125	100	89
150	125	114

Uvedené rozměry jsou v mm.

ATYPY	POZNÁMKY	PŘÍSLUŠENSTVÍ
<ul style="list-style-type: none"> ▶ Čistá šířka průchodu od 600 do 1500 mm. ▶ Čistá výška průchodu od 500 do 2900 mm. ▶ Atypické výrobky mohou mít odlišné rozměry od uvedených v tabulce. Technický náčrtek s rozměry připravíme na poptání. 	<ul style="list-style-type: none"> ▶ Pouzdra s vnitřním otvorem 54 mm jsou určena pouze pro dveře o max. tloušťce 42 mm (tzn. hladké, profilované nebo se zapuštěným sklem). ▶ Standardní nosnost posuvných vozíčků je 100 kg. Pro těžší dveře dodáváme zesílená pouzdra s vozíčky s nosností 150 kg. ▶ Pouzdra ECLISSE mohou být osazena jakýmkoli posuvnými dveřmi běžně dostupnými na trhu, důležité je specifikovat a sladit rozměry. ▶ Instalujte na výšku dokončené čisté podlahy, tj. „0“. ▶ Stavební otvor připravte na výšku H1+20 mm a na šířku C+35 mm. ▶ Rozměr ke kolejnici se liší od rozměru H2 - cca 4 mm. ★ Uvedené rozměry se vztahují pouze na dřevěné dveřní křídla. 	<ul style="list-style-type: none"> ▶ ECLISSE BIAS® ▶ ECLISSE BIAS®DS ▶ ECLISSE PUSH&PULL C ▶ Samozavírání ▶ Motorizace ▶ Ochranný profil ▶ Držáky pro celoskleněné dveře

ECLISSE CLASSIC COLLECTION

ECLISSE JEDNOKŘÍDLÉ

VERZE SÁDROKARTON

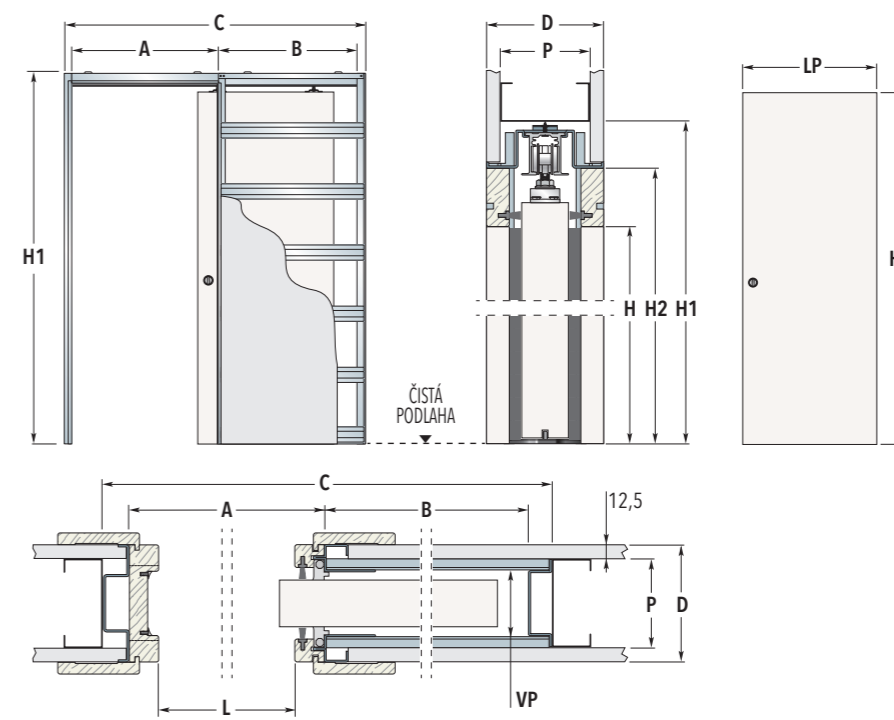

STANDARDNÍ MODEL

PRŮCHOD L x H	ROZMĚRY POUZDRA				DVEŘNÍ KŘÍDLO*	
	C x H1	H2	A	B	LP	HP
600 x 1970/2100	1327 x 2065/2190	2020/2145	670	615	650	1985/2110
700 x 1970/2100	1527 x 2065/2190	2020/2145	770	715	750	1985/2110
800 x 1970/2100	1727 x 2065/2190	2020/2145	870	815	850	1985/2110
900 x 1970/2100	1927 x 2065/2190	2020/2145	970	915	950	1985/2110
1000 x 1970/2100	2127 x 2065/2190	2020/2145	1070	1015	1050	1985/2110
1100 x 1970/2100	2327 x 2065/2190	2020/2145	1170	1115	1150	1985/2110

DOKONČENÁ TLOUŠŤKA STĚNY= D	PROFIL= P	VNITŘEK POUZDRA= VP
100	75	54
125	100	79

Při dvojitém opláštění použijte šroubky délky 32 mm.

Uvedené rozměry jsou v mm.

ATYPY	POZNÁMKY	PŘÍSLUŠENSTVÍ
<ul style="list-style-type: none"> ▶ Čistá šířka průchodu od 600 do 2000 mm. ▶ Čistá výška průchodu od 500 do 3000 mm. ▶ Atypické výrobky mohou mít odlišné rozměry od uvedených v tabulce. Technický náčrtek s rozměry připravíme na poptání. 	<ul style="list-style-type: none"> ▶ Pouzdra s vnitřním otvorem 54 mm jsou určena pouze pro dveře o max. tloušťce 42 mm (tzn. hladké, profilované nebo se zapuštěným sklem). ▶ Standardní nosnost posuvných vozíčků je 100 kg. Pro těžší dveře dodáváme zesílená pouzdra s vozíčky s nosností 150 kg. ▶ Pouzdra ECLISSE mohou být osazena jakýmkoli posuvnými dveřmi běžně dostupnými na trhu, důležité je specifikovat a sladit rozměry. ▶ Instalujte na výšku dokončené čisté podlahy, tj. „0“. ▶ Rozměr ke kolejnici se liší od rozměru H2 - cca 4 mm. ★ Uvedené rozměry se vztahují pouze na dřevěné dveřní křídla. 	<ul style="list-style-type: none"> ▶ ECLISSE BIAS® ▶ ECLISSE BIAS®DS ▶ ECLISSE PUSH&PULL C ▶ Samozavírání ▶ Motorizace ▶ Ochranný profil ▶ Držáky pro celoskleněné dveře

ECLISSE CLASSIC COLLECTION

ECLISSE DVOUKŘÍDLÉ

VERZE ZDIVO

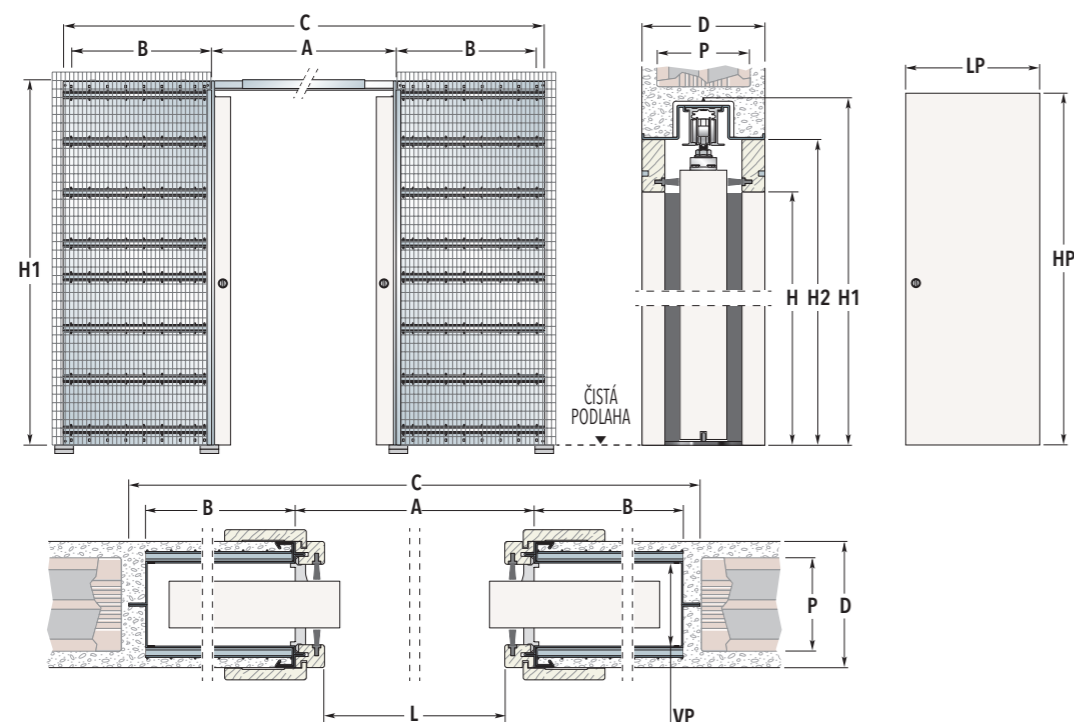

STANDARDNÍ MODEL

PRŮCHOD L x H	ROZMĚRY POUZDRA				DVEŘNÍ KŘÍDLO*	
	C x H1	H2	A	B	LP	HP
1250 x 1970/2100	2605 x 2065/2190	2020/2145	1325	625	650	1985/2110
1450 x 1970/2100	3005 x 2065/2190	2020/2145	1525	725	750	1985/2110
1650 x 1970/2100	3405 x 2065/2190	2020/2145	1725	825	850	1985/2110
1850 x 1970/2100	3805 x 2065/2190	2020/2145	1925	925	950	1985/2110
2050 x 1970/2100	4205 x 2065/2190	2020/2145	2125	1025	1050	1985/2110
2250 x 1970/2100	4605 x 2065/2190	2020/2145	2325	1125	1150	1985/2110

DOKONČENÁ TLOUŠŤKA STĚNY= D	HRUBÁ TLOUŠŤKA= P	VNITŘEK POUZDRA= VP
100	75	54
108	83	72
125	100	89
150	125	114

Uvedené rozměry jsou v mm.

ATYPY

- ▶ Čistá šířka průchodu od 1200 do 3050 mm.
- ▶ Čistá výška průchodu od 500 do 2900 mm.
- ▶ Atypické výrobky mohou mít odlišné rozměry od uvedených v tabulce. Technický náčrtek s rozměry připravíme na poptání.

POZNÁMKY

- ▶ Pouzdra s vnitřním otvorem 54 mm jsou určena pouze pro dveře o max. tloušťce 42 mm (tzn. hladké, profilované nebo se zapuštěným sklem).
- ▶ Standardní nosnost posuvných vozíčků je 100 kg. Pro těžší dveře dodáváme zesílená pouzdra s vozíčky s nosností 150 kg.
- ▶ Pouzdra ECLISSE mohou být osazena jakýmkoli posuvnými dveřmi běžně dostupnými na trhu, důležité je specifikovat a sladit rozměry.
- ▶ Instalujte na výšku dokončené čisté podlahy, tj. „0“.
- ▶ Stavební otvor připravte na výšku H1+20 mm a na šířku C+35 mm.
- ▶ Rozměr ke kolejnici se liší od rozměru H2 - cca 4 mm.
- ★ Uvedené rozměry se vztahují pouze na dřevěné dveřní křídla.

PŘÍSLUŠENSTVÍ

- ▶ Synchronizace pro dvoukřídlo
- ▶ ECLISSE BIAS®
- ▶ ECLISSE BIAS®DS
- ▶ ECLISSE PUSH&PULL C
- ▶ Motorizace
- ▶ Ochranný profil
- ▶ Držáky pro celoskleněné dveře

ECLISSE CLASSIC COLLECTION

ECLISSE DVOUKŘÍDLÉ

VERZE SÁDROKARTON

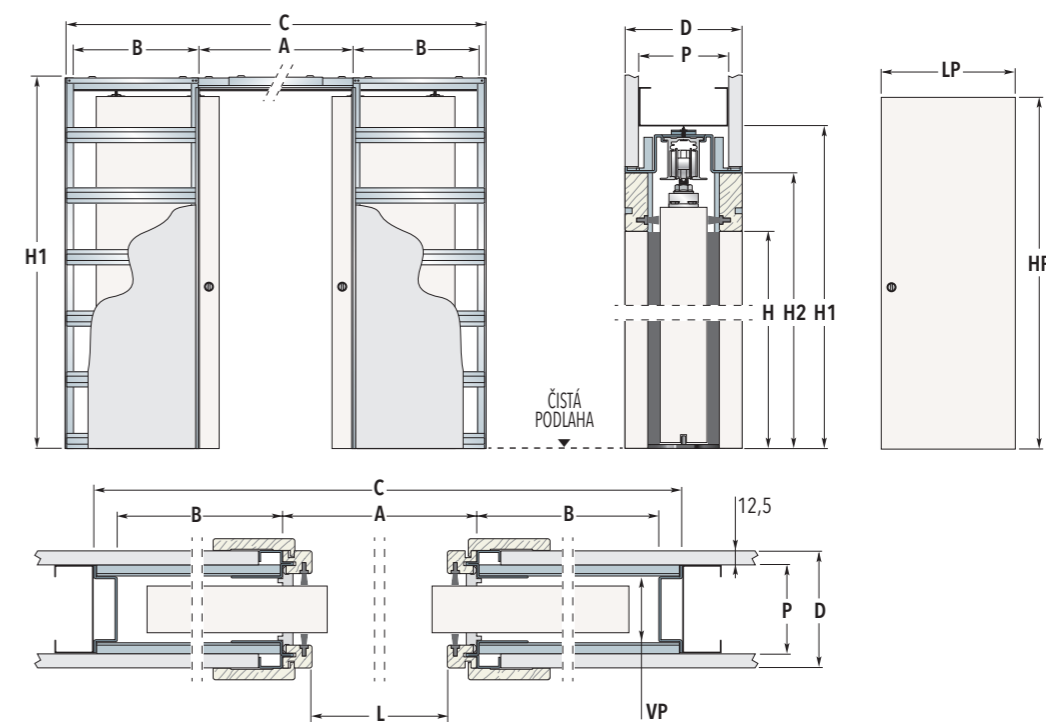

STANDARDNÍ MODEL

PRŮCHOD L x H	ROZMĚRY POUZDRA				DVEŘNÍ KŘÍDLO*	
	C x H1	H2	A	B	LP	HP
1250 x 1970/2100	2595 x 2065/2190	2020/2145	1325	615	650	1985/2110
1450 x 1970/2100	2995 x 2065/2190	2020/2145	1525	715	750	1985/2110
1650 x 1970/2100	3395 x 2065/2190	2020/2145	1725	815	850	1985/2110
1850 x 1970/2100	3795 x 2065/2190	2020/2145	1925	915	950	1985/2110
2050 x 1970/2100	4195 x 2065/2190	2020/2145	2125	1015	1050	1985/2110
2250 x 1970/2100	4595 x 2065/2190	2020/2145	2325	1115	1150	1985/2110

DOKONČENÁ TLOUŠŤKA STĚNY= D	PROFIL= P	VNITŘEK POUZDRA= VP
100	75	54
125	100	79

Při dvojitém opláštění použijte šroubky délky 32 mm.

Uvedené rozměry jsou v mm.

ATYPY

- ▶ Čistá šířka průchodu od 1200 do 4000 mm.
- ▶ Čistá výška průchodu od 500 do 3000 mm.
- ▶ Atypické výrobky mohou mít odlišné rozměry od uvedených v tabulce. Technický náčrtek s rozměry připravíme na poptání.

POZNÁMKY

- ▶ Pouzdra s vnitřním otvorem 54 mm jsou určena pouze pro dveře o max. tloušťce 42 mm (tzn. hladké, profilované nebo se zapuštěným sklem).
- ▶ Standardní nosnost posuvných vozíčků je 100 kg.
- ▶ Pro těžší dveře dodáváme zesílená pouzdra s vozíčky s nosností 150 kg.
- ▶ Pouzdra ECLISSE mohou být osazena jakýmkoli posuvnými dveřmi běžně dostupnými na trhu, důležité je specifikovat a sladit rozměry.
- ▶ Instalujte na výšku dokončené čisté podlahy, tj. „0“.
- ▶ Rozměr ke kolejnici se liší od rozměru H2 - cca 4 mm.
- ★ Uvedené rozměry se vztahují pouze na dřevěné dveřní křídla.

PŘÍSLUŠENSTVÍ

- ▶ Synchronizace pro dvoukřídlo
- ▶ ECLISSE BIAS®
- ▶ ECLISSE BIAS®DS
- ▶ ECLISSE PUSH&PULL C
- ▶ Motorizace
- ▶ Ochranný profil
- ▶ Držáky pro celoskleněné dveře

ECLISSE CLASSIC COLLECTION ECLISSE TELESKOP

VERZE ZDIVO

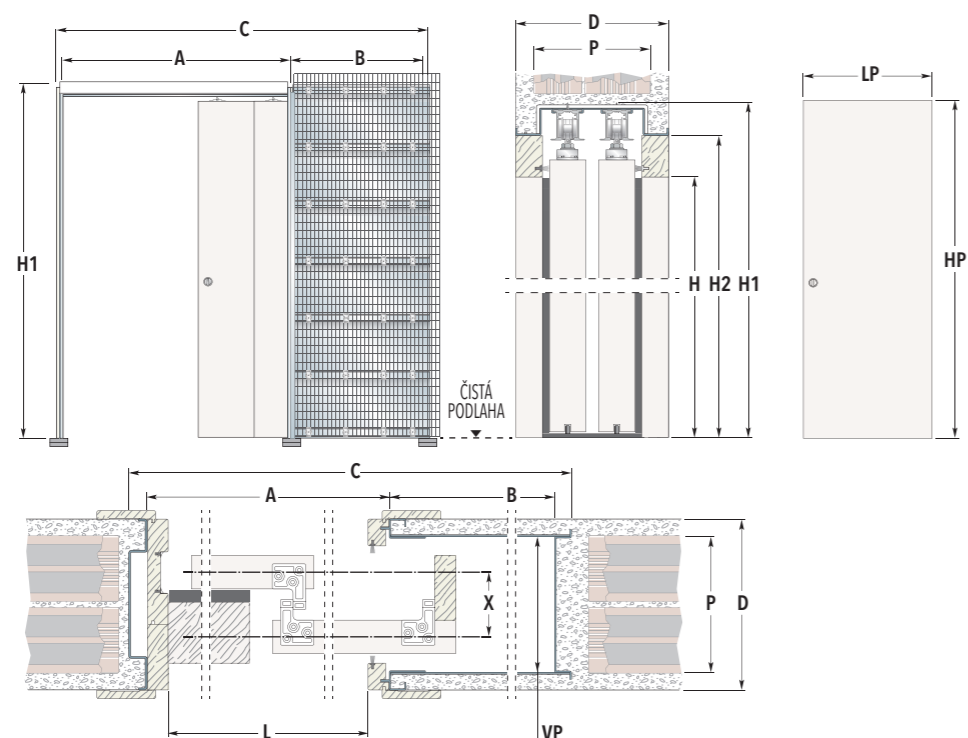

STANDARDNÍ MODEL

PRŮCHOD	ROZMĚRY POUZDRA				DVEŘNÍ KŘÍDLO*	
L x H	C x H1	H2	A	B	LP	HP
1200 x 1970/2100	1939 x 2065/2190	2020/2145	1270	625	650	1985/2110
1400 x 1970/2100	2239 x 2065/2190	2020/2145	1470	725	750	1985/2110
1600 x 1970/2100	2539 x 2065/2190	2020/2145	1670	825	850	1985/2110
1800 x 1970/2100	2839 x 2065/2190	2020/2145	1870	925	950	1985/2110
2000 x 1970/2100	3139 x 2065/2190	2020/2145	2070	1025	1050	1985/2110
2200 x 1970/2100	3439 x 2065/2190	2020/2145	2270	1125	1150	1985/2110

DOKONČENÁ TLOUŠŤKA STĚNY= D	HRUBÁ TLOUŠŤKA= P	VNITŘEK POUZDRA= VP	X
150	125	114	48
180	155	134	58
205	180	158	77,5

Uvedené rozměry jsou v mm.

ATYPY	POZNÁMKY	PŘÍSLUŠENSTVÍ
<ul style="list-style-type: none"> ▶ Čistá šířka průchodu od 1140 do 2400 mm. ▶ Čistá výška průchodu od 1000 do 2600 mm. ▶ Atypické výrobky mohou mít odlišné rozměry od uvedených v tabulce. Technický náčrtek s rozměry připravíme na poptání. 	<ul style="list-style-type: none"> ▶ Standardní nosnost posuvných vozičků je 100 kg. ▶ Pouzdra na dokončenou tl. stěny 180 mm jsou určena pro dveře max. tl. 43 mm. ▶ Pouzdra na dokončenou tl. stěny 150 mm jsou určena pro dveře max. tl. 40 mm. ▶ Při úplném otevření dveřní křídla mírně vyčnívají z ostění, takže šířka průchodu se tím zmenšuje. ▶ Pouzdra ECLISSE můžou být osazena jakýmkoli posuvnými dveřmi s obvodovým rámem běžně dostupnými na trhu, důležité je specifikovat a sladit rozměry. ▶ Instalujte na výšku dokončené čisté podlahy, tj. „0“. ▶ Stavební otvor připravte na výšku H1+20 mm a na šířku C+35 mm. ▶ Rozměr ke kolejnici se liší od rozměru H2 - cca 4 mm. ★ Uvedené rozměry se vztahují pouze na dřevěné dveřní křídla. 	<ul style="list-style-type: none"> ▶ Synchronizace pro Teleskop ▶ ECLISSE BIAS® ▶ Ochranný profil

ECLISSE CLASSIC COLLECTION ECLISSE TELESKOP

VERZE SÁDROKARTON

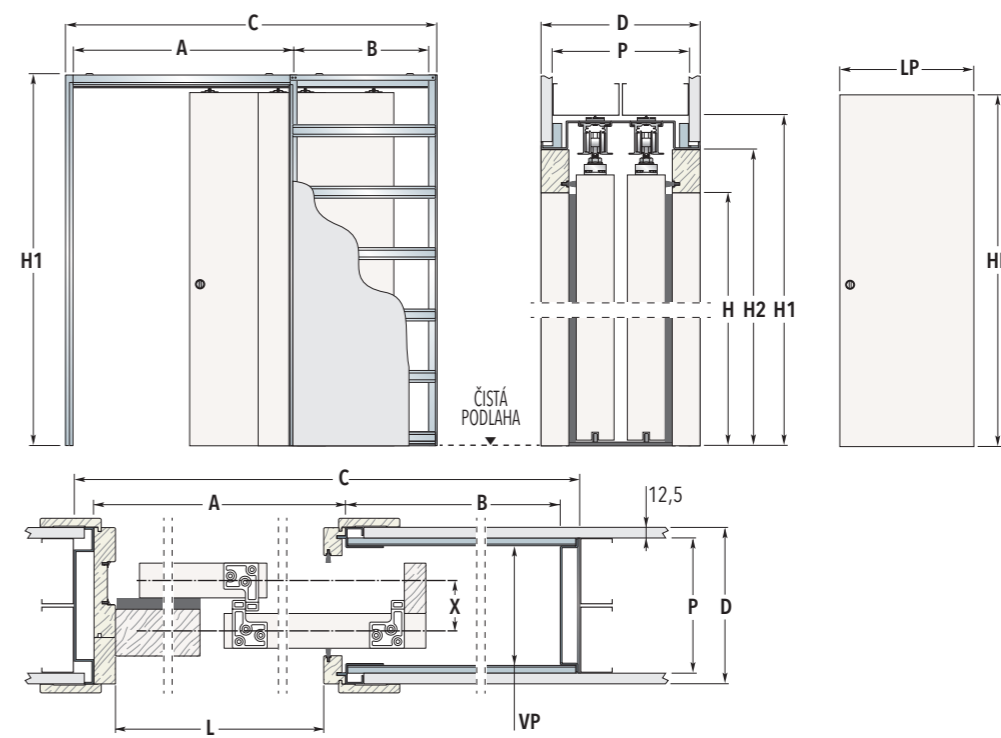

STANDARDNÍ MODEL

PRŮCHOD	ROZMĚRY POUZDRA				DVEŘNÍ KŘÍDLO*	
L x H	C x H1	H2	A	B	LP	HP
1200 x 1970/2100	1939 x 2065/2190	2020/2145	1270	625	650	1985/2110
1400 x 1970/2100	2239 x 2065/2190	2020/2145	1470	725	750	1985/2110
1600 x 1970/2100	2539 x 2065/2190	2020/2145	1670	825	850	1985/2110
1800 x 1970/2100	2839 x 2065/2190	2020/2145	1870	925	950	1985/2110
2000 x 1970/2100	3139 x 2065/2190	2020/2145	2070	1025	1050	1985/2110
2200 x 1970/2100	3439 x 2065/2190	2020/2145	2270	1125	1150	1985/2110

DOKONČENÁ TLOUŠŤKA STĚNY= D	PROFIL= P	VNITŘEK POUZDRA= VP	X
150	100	103	48
180	75+75	134	58
205	100+75	158	77,5

Při dvojitém opláštění použijte šroubky délky 32 mm.

Uvedené rozměry jsou v mm.

ATYPY	POZNÁMKY	PŘÍSLUŠENSTVÍ
<ul style="list-style-type: none"> ▶ Čistá šířka průchodu od 1140 do 2400 mm. ▶ Čistá výška průchodu od 1000 do 2600 mm. ▶ Atypické výrobky mohou mít odlišné rozměry od uvedených v tabulce. Technický náčrtek s rozměry připravíme na poptání. 	<ul style="list-style-type: none"> ▶ Standardní nosnost posuvných vozičků je 100 kg. ▶ Pouzdra na dokončenou tl. stěny 180 mm jsou určena pro dveře max. tl. 43 mm. ▶ Pouzdra na dokončenou tl. stěny 150 mm jsou určena pro dveře max. tl. 40 mm. ▶ Při úplném otevření dveřní křídla mírně vyčnívají z ostění, takže šířka průchodu se tím zmenšuje. ▶ Pouzdra ECLISSE můžou být osazena jakýmkoli posuvnými dveřmi s obvodovým rámem běžně dostupnými na trhu, důležité je specifikovat a sladit rozměry. ▶ Instalujte na výšku dokončené čisté podlahy, tj. „0“. ▶ Rozměr ke kolejnici se liší od rozměru H2 - cca 4 mm. ★ Uvedené rozměry se vztahují pouze na dřevěné dveřní křídla. 	<ul style="list-style-type: none"> ▶ Synchronizace pro Teleskop ▶ ECLISSE BIAS® ▶ Ochranný profil

ECLISSE CLASSIC COLLECTION ECLISSE ZÁKRYT

VERZE ZDIVO

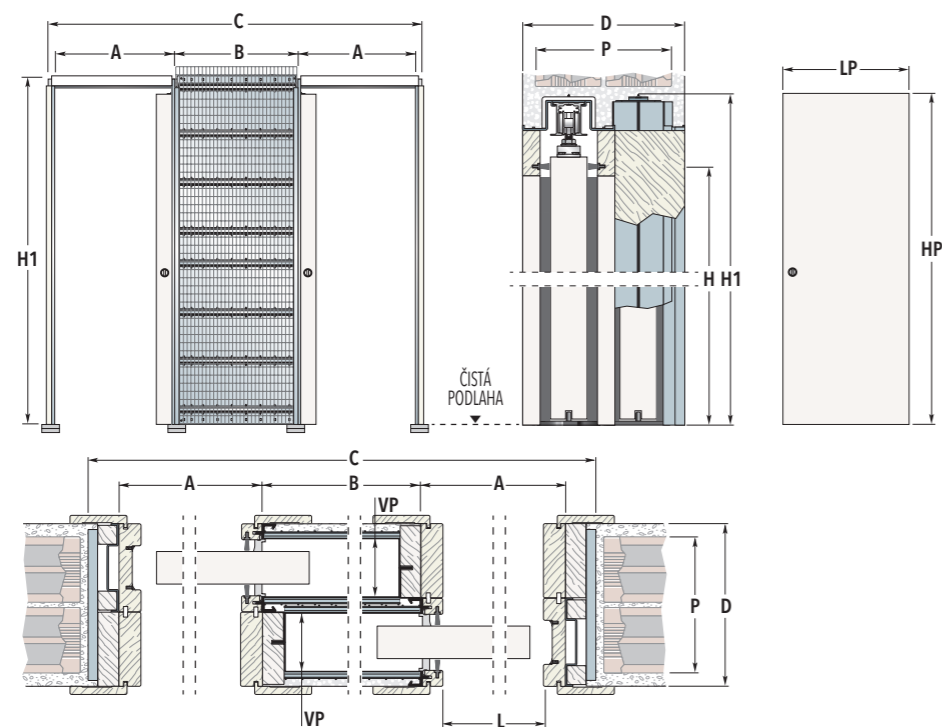

STANDARDNÍ MODEL

PRŮCHOD L x H	ROZMĚRY POUZDRA				DVEŘNÍ KŘÍDLO*	
	C x H1	H2	A	B	LP	HP
600+600 x 1970/2100	2022 x 2065/2190	2020/2145	670	650	650	1985/2110
700+700 x 1970/2100	2322 x 2065/2190	2020/2145	770	750	750	1985/2110
800+800 x 1970/2100	2622 x 2065/2190	2020/2145	870	850	850	1985/2110
900+900 x 1970/2100	2922 x 2065/2190	2020/2145	970	950	950	1985/2110
1000+1000 x 1970/2100	3222 x 2065/2190	2020/2145	1070	1050	1050	1985/2110
1100+1100 x 1970/2100	3522 x 2065/2190	2020/2145	1170	1150	1150	1985/2110

DOKONČENÁ TLOUŠŤKA STĚNY= D

HRUBÁ TLOUŠŤKA= P

VNITŘEK POUZDRA= VP

175

150

54

225

200

79

Uvedené rozměry jsou v mm.

ATYPY

- ▶ Čistá šířka průchodu od 600+600 do 1100+1100 mm.
- ▶ Čistá výška průchodu od 1000 do 2600 mm.
- ▶ Atypické výrobky mohou mít odlišné rozměry od uvedených v tabulce. Technický náčrtek s rozměry připravíme na poptání.

U pouzder ZÁKRYT lze kombinovat šířky průchodů, např. levá strana 600 mm, pravá strana 800 mm. Přesné technické informace na vyžádání.

POZNÁMKY

- ▶ Standardní nosnost posuvných vozíčků je 100 kg. Pro těžší dveře dodáváme zesílená pouzdra s vozíčky s nosností 150 kg.
- ▶ Pouzdra ECLISSE mohou být osazena jakýmkoli posuvnými dveřmi běžně dostupnými na trhu, důležité je specifikovat a sladit rozměry.
- ▶ Instalujte na výšku dokončené čisté podlahy, tj. „0“.
- ▶ Uvedené rozměry se vztahují pouze na dřevěné dveřní křídla.
- ▶ Rozměr ke kolejnici se liší od rozměru H2 - cca 4 mm.
- ▶ Prosíme vždy v zadání uvádět směr otevírání.



PŘÍSLUŠENSTVÍ

- ▶ ECLISSE BIAS®
- ▶ ECLISSE BIAS®DS
- ▶ ECLISSE PUSH&PULL C
- ▶ Samozavírání
- ▶ Motorizace
- ▶ Ochranný profil
- ▶ Držáky pro celoskleněné dveře

ECLISSE CLASSIC COLLECTION ECLISSE ZÁKRYT

VERZE SÁDROKARTON

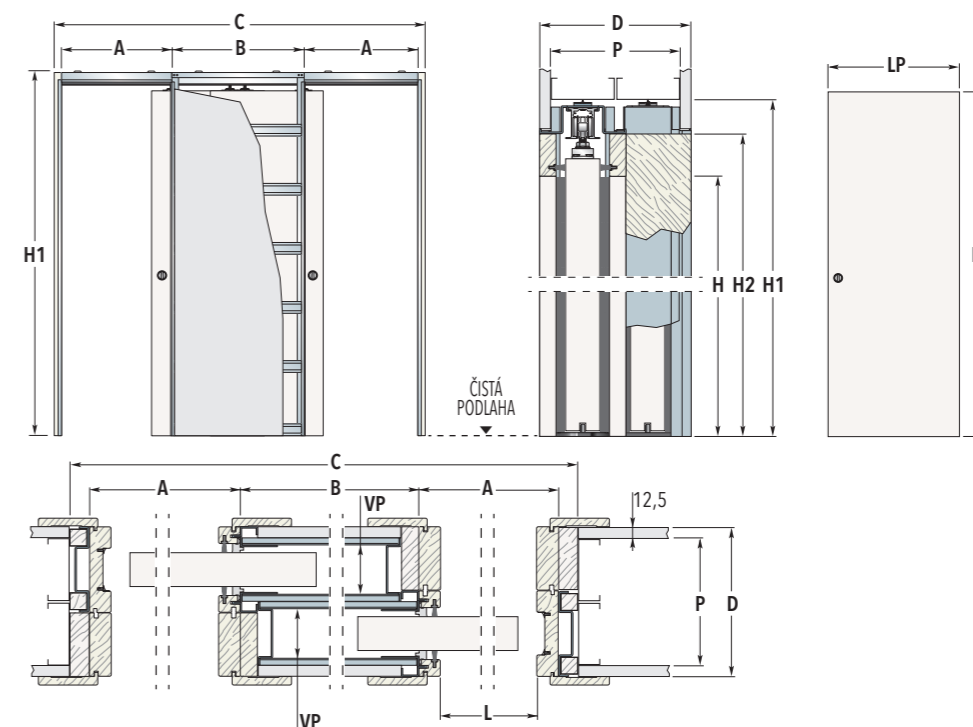

STANDARDNÍ MODEL

PRŮCHOD L x H	ROZMĚRY POUZDRA				DVEŘNÍ KŘÍDLO*	
	C x H1	H2	A	B	LP	HP
600+600 x 1970/2100	2022 x 2065/2190	2020/2145	670	650	650	1985/2110
700+700 x 1970/2100	2322 x 2065/2190	2020/2145	770	750	750	1985/2110
800+800 x 1970/2100	2622 x 2065/2190	2020/2145	870	850	850	1985/2110
900+900 x 1970/2100	2922 x 2065/2190	2020/2145	970	950	950	1985/2110
1000+1000 x 1970/2100	3222 x 2065/2190	2020/2145	1070	1050	1050	1985/2110
1100+1100 x 1970/2100	3522 x 2065/2190	2020/2145	1170	1150	1150	1985/2110

DOKONČENÁ TLOUŠŤKA STĚNY= D

PROFIL= P

VNITŘEK POUZDRA= VP

175

75+75

54

225

100+100

79

Uvedené rozměry jsou v mm.

ATYPY

- ▶ Čistá šířka průchodu od 600+600 do 1100+1100 mm.
- ▶ Čistá výška průchodu od 1000 do 2600 mm.
- ▶ Atypické výrobky mohou mít odlišné rozměry od uvedených v tabulce. Technický náčrtek s rozměry připravíme na poptání.

U pouzder ZÁKRYT lze kombinovat šířky průchodů, např. levá strana 600 mm, pravá strana 800 mm. Přesné technické informace na vyžádání.

POZNÁMKY

- ▶ Standardní nosnost posuvných vozíčků je 100 kg. Pro těžší dveře dodáváme zesílená pouzdra s vozíčky s nosností 150 kg.
- ▶ Pouzdra s vnitřním otvorem 54 mm jsou určena pouze pro dveře o max. tloušťce 42 mm (tzn. hladké, profilované nebo se zapuštěným sklem).
- ▶ Pouzdra ECLISSE mohou být osazena jakýmkoli posuvnými dveřmi běžně dostupnými na trhu, důležité je specifikovat a sladit rozměry.
- ▶ Instalujte na výšku dokončené čisté podlahy, tj. „0“.
- ▶ Uvedené rozměry se vztahují pouze na dřevěné dveřní křídla.
- ▶ Rozměr ke kolejnici se liší od rozměru H2 - cca 4 mm.

- ▶ Prosíme vždy v zadání uvádět směr otevírání.



PŘÍSLUŠENSTVÍ

- ▶ ECLISSE BIAS®
- ▶ ECLISSE BIAS®DS
- ▶ ECLISSE PUSH&PULL C
- ▶ Samozavírání
- ▶ Motorizace
- ▶ Ochranný profil
- ▶ Držáky pro celoskleněné dveře

PŘÍSLUŠENSTVÍ PRO POSUVNÉ DVEŘE

Inovace znamená vývoj nových řešení, které každému zákazníkovi poskytnou přesně to, co potřebuje, aby byl jeho každodenní život pohodlnější. To je důvod, proč ECLISSE navrhla a patentovala řadu příslušenství, komfortních doplňků a automatizací, díky nimž je každý dveřní systém jedinečný.

ECLISSE BIAS®

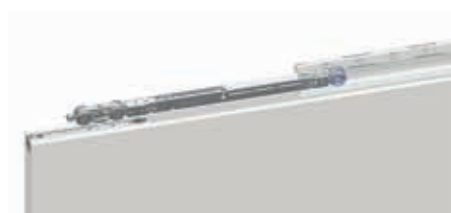

ECLISSE BIAS® DS



SAMOZAVÍRÁNÍ

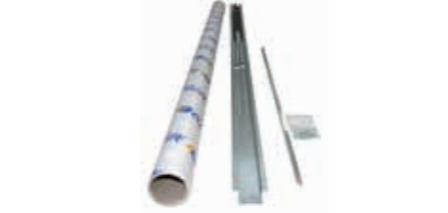

SYNCHRONIZACE PRO DVOUKŘÍDLU



OCHRANNÝ PROFIL



ECLISSE PUSH&PULL C

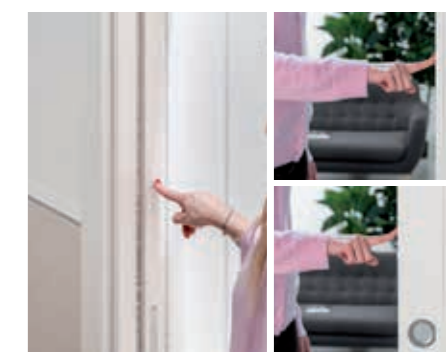

Integrovaný tichý dovírač.
Tichý doraz pro jednokřídlé a dvoukřídlé posuvné dveře zpomalí zavírání a zjemní dovoření dveří. Jemně zpomaluje dveřní křídlo a doprovází ho ve fázi zavírání plynulým a tichým pohybem. Jde o první tlumič posuvných dveří, který je zcela skryt uvnitř kolejničky, zvenčí není viditelný. Funguje na bázi olejového pístu.

ECLISSE BIAS® je využitelný:

- u všech pouzder ECLISSE s kolejničkou výšky H=36 mm, (s výjimkou modelů ECLISSE CÍRKULÁR a ECLISSE NOVANTA)
- u pouzder ECLISSE SYNTESIS® LINE a ECLISSE SYNTESIS® LUCE v jednokřídlé i dvoukřídlé verzi:
 - pro dřevěné dveřní křídla od rozměru 600 mm
 - pro celoskleněné dveře od rozměru 650 mm (s nerovnoměrným umístěním vozičků)
- u pouzder ECLISSE JEDNOKŘÍDLÉ, ECLISSE DVOUKŘÍDLÉ, ECLISSE EWOLUTO®, ECLISSE ZÁKRYT:
 - pro dřevěné dveřní křídlo od rozměru 650 mm
 - pro celoskleněné dveře od rozměru 650 mm.

ECLISSE BIAS® je určen pro dveřní křídla o max. hmotnosti 40 kg. U dveřních křídel do hmotnosti 40 kg umožní BIAS® lehké zpomalení a jemné dovoření. U těžších dveřních křídel do hmotnosti 100 kg umožní ECLISSE BIAS® lehké zpomalení, dovoření je manuální.

Oboustranný dovírač ECLISSE BIAS® DS brzdí a tlumí posuvné dveře při zavření i otevření. Také tento tichý doraz je zcela skryt uvnitř kolejničky a není zvenku viditelný.

ECLISSE BIAS® DS je využitelný:

- u všech pouzder ECLISSE s kolejničkou výšky H=36 mm (s výjimkou modelů ECLISSE TELESKOP, ECLISSE CÍRKULÁR a ECLISSE NOVANTA)
- u pouzder ECLISSE SYNTESIS® LINE a ECLISSE SYNTESIS® LUCE v jednokřídlé i dvoukřídlé verzi:
 - pro dřevěné dveřní křídla od rozměru 700 mm
 - pro celoskleněné dveře od rozměru 850 mm
- u pouzder ECLISSE JEDNOKŘÍDLÉ, ECLISSE DVOUKŘÍDLÉ, ECLISSE EWOLUTO®, ECLISSE ZÁKRYT:
 - pro dřevěné dveřní křídlo od rozměru 750 mm (s nerovnoměrným umístěním vozičků)
 - pro celoskleněné dveře od rozměru 850 mm.

ECLISSE BIAS® DS je určen pro dveřní křídla o max. hmotnosti 40 kg. U dveřních křídel do hmotnosti 40 kg umožní ECLISSE BIAS® DS lehké zpomalení a jemné dovoření. U těžších dveřních křídel do hmotnosti 100 kg umožní ECLISSE BIAS DS® lehké zpomalení, dovoření je manuální.

Samozavírání je komfortní doplněk pro zavírání posuvných dveří: otevřete dveře, projdete a dveře se samy zavrou. Jedná se o mechanický systém, který zvenčí není vidět a rychlost zavírání dveří lze kdykoli upravit bez demontáže dveří.

- součástí balení je protiplech;
- pro dveřní křídlo o max. hmotnost 40 kg.

Pro zjemnění dovoření doporučujeme kombinaci s tichým dorazem ECLISSE BIAS®.

Využitelné u modelů: ECLISSE JEDNOKŘÍDLÉ, ECLISSE LUCE Jednokřídlé, ECLISSE ZÁKRYT, ECLISSE EWOLUTO®.

Pozn.: Samozavírání snižuje světlost šířku průchodu o 10 mm.

Synchronizace pro dvoukřídlé dveře zajistí, aby se obě dveřní křídla pohybovala současně, tedy synchronně, proti sobě. To velmi zjednodušuje manipulaci s dveřmi, obzvláště u širokých průchodů. Synchronizaci lze instalovat i po zabudování pouzdra.

Synchronizaci lze kombinovat s tichým dorazem ECLISSE BIAS® a dveře se zavrou synchronně a lehce s jemným dovořením. U dveřních křídel do hmotnosti 25 kg + 25 kg umožní kombinace s dovíračem ECLISSE BIAS® lehké zpomalení a jemné zavření dveří. U dveřních křídel vyšší hmotnosti (max. 50 kg + 50 kg) je dovoření manuální.

Vhodné pro průchody od šířky 1250 do 2050 mm.

Využitelné u modelů: ECLISSE DVOUKŘÍDLÉ, ECLISSE LUCE DVOUKŘÍDLÉ, ECLISSE EWOLUTO® DVOUKŘÍDLÉ.

Ochranný profil je pevná, hliníková kolejnička, která zlepšuje posuv dveří, snižuje jejich opotřebení a zamezí deformacím, třeba z důvodu vlhkosti, která se vyskytuje často třeba v koupelnách. Doporučujeme ochranný profil pro dveře do všech místností, protože dveře mají v průběhu životnosti, např. změnami teplot, tendenci pracovat. Ochranný profil dává dveřím větší odolnost. Montáž je velmi snadná: ochranný profil se vsune do vyfrézovaného otvoru na spodním hraně dveřního křídla (viz. detail na obrázku níže, vpravo).

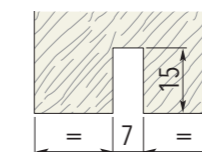

Detail vyfrézovaného dveřního křídla

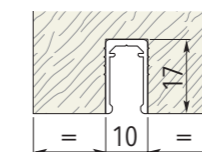

Detail vsunutého ochranného profilu

Stlačítko ECLISSE PUSH&PULL C je exkluzivní příslušenství pro posuvné dveře, které umožňuje vysunutí dveřního křídla z kapsy pouzdra dveří lehkým zatlačením. To usnadňuje úchop dveří a jejich zavírání. Vhodné pro plně i celoskleněné dveře. Díky odnímatelné kolejničce lze Stlačítko ECLISSE PUSH&PULL C namontovat také do již zabudovaného pouzdra.

Lze kombinovat s dovíračem ECLISSE BIAS®, nikoli s ECLISSE BIAS® DS a se SYNCHRONIZACÍ PRO DVOUKŘÍDLÉ DVEŘE z řady CLASSIC i SYNTESIS®.

Stlačítko ECLISSE PUSH&PULL C je vhodné pro modely pouzder z řady ECLISSE CLASSIC COLLECTION, mimo ECLISSE TELESKOP, ECLISSE CÍRKULÁR a ECLISSE NOVANTA.

- pro jednokřídlá pouzdra s šířkou průchodu: 600÷1200 mm
- pro dvoukřídlá pouzdra s šířkou průchodu: 1250÷2450 mm
- max. hmotnost dveří: 50 kg

Pozn.: u dvoukřídlých pouzder je třeba Stlačítko pro každé dveřní křídlo, tzn. 2 ks.

PŘÍSLUŠENSTVÍ PRO POSUVNÉ DVEŘE

SYNCHRONIZACE PRO TELESKOP

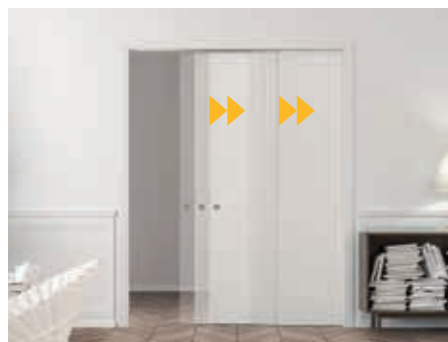

Synchronizace pro ECLISSE TELESKOP zajistí, aby se obě dveřní křídla pohybovala synchronně a harmonicky za sebou. To velmi zjednodušuje manipulaci s dveřmi, obzvláště u širokých průchodů.

Synchronizaci lze instalovat i po zabudování pouzdra, aniž by bylo nutné vyndat odnímatelnou kolejnici.

Synchronizaci lze u pouzder ECLISSE TELESKOP kombinovat s tichým dorazem ECLISSE BIAS®: dveře se zavřou synchronně a lehce s jemným dovržením.

U dveřních křídel do hmotnosti 25 kg + 25 kg umožní kombinace s dovíračem ECLISSE BIAS® lehké zpomalení a jemné zavření dveří. U dveřních křídel vyšší hmotnosti (max. 50 kg + 50 kg) je dovržení manuální.

U modelu ECLISSE TELESKOP PROTI SOBĚ je potřeba 2 ks ECLISSE BIAS®. Pro dveřní křídla do hmotnosti 40 kg.

Využitelné u plných dveří do modelů pouzder:
ECLISSE TELESKOP s průchodem od 1200 do 2400 mm a ECLISSE TELESKOP PROTI SOBĚ s průchodem od 2420 do 4420 mm.

Pozn.: při úplném otevření dveře mírně vyčnívají do průchodu.

DRŽÁKY CELOSKLENĚNÝCH DVEŘÍ

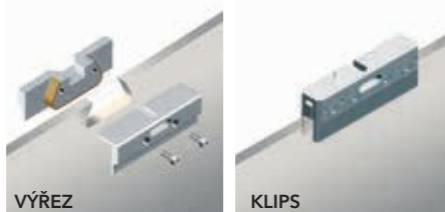

Do většiny stavebních pouzder ECLISSE můžete využít i celoskleněné dveře. Právě proto máme v nabídce také držáky celoskleněných dveří: VÝŘEZ nebo KLIPS.

Držák VÝŘEZ

je pro celoskleněné dveře s vyfrézovanými otvory na horní hraně.

- rozměry držáku: D 100 x V 35 x Š 26 mm
- max. hmotnost dveřního křídla: 100 kg
- pro dveře o tloušťce: 8 mm nebo 10 mm
- povrch: chrom mat

Držák KLIPS

nevyžaduje žádnou úpravu (frézování) celoskleněných dveří.

- rozměry držáku: D 145 x V 45 x Š 27 mm
- max. hmotnost dveřního křídla: 80 kg
- pro dveře o tloušťce: 8 mm i 10 mm (je variabilní)
- povrch: chrom mat

POSUVNÉ VOZÍČKY

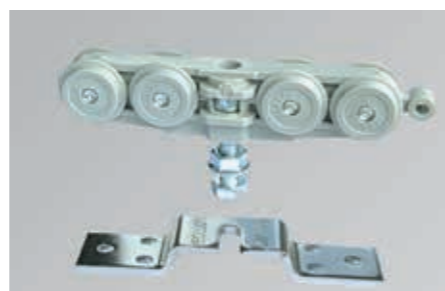

Posuvné vozíčky na 100 kg i 150 kg. Standardní součástí každého pouzdra je montážní krabice, která obsahuje veškeré potřebné prvky pro montáž dveřního křídla: vystředěný vodící trn, závěsy pro dveře i nosné vozíčky s kuličkovými ložisky o nosnosti 100 kg. Vozíčky mají kuličková ložiska: jsou bezúdržbové a dlouhodobě fungují bezproblémově.

Pro těžší dveře dodáváme zesílená pouzdra s vozíčky s nosností 150 kg.

ROZUMNÁ VOLBA JAK ZÍSKAT VĚTŠÍ PROSTOR



Proč nezvolit otočné dveře

- Zabírají spoustu místa a překáží.
- Omezují při umístování nábytku.
- Obtížně se používají na malých plochách.

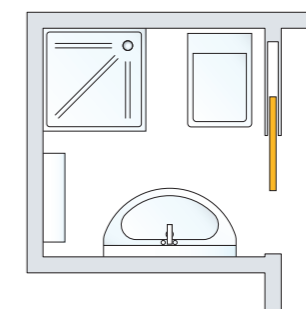
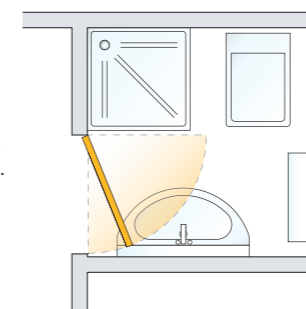

Důvody proč zvolit ECLISSE

- Umožňují využívání veškerého dostupného prostoru.
- Nabízí více svobody při umístování nábytku a vybavení interiéru.
- Zvětší užitný prostor na malých plochách.

Když používáte otočné dveře ...

Ve srovnání s klasickými otočnými dveřmi, nabízejí posuvné dveře technické řešení pro každý obytný prostor.

Odhaduje se, že v průměrném domě lze využitím stavebních pouzder získat více jak 8% užitého prostoru; to je o 8 m² více místa u bytu o ploše 100 m².

ECLISSE vyvinulo elegantní a praktickou alternativu k otočným dveřím: stavební pouzdro, které tvoří součást zdi a umožňuje vašim dveřím zmizet (zasunout do zdi).

Posuvné dveře do zdi nezabírají užitný prostor. Ať už navrhujete novostavbu nebo rekonstrukci, jedná se o moderní a inteligentní způsob využití prostoru pomocí nejnovějších systémů v oblasti dveří. Do pouzder ECLISSE můžete použít jakékoli dveře, které vyhovují vašemu stylu.

Použijte posuvné ECLISSE...

Stavební pouzdro je vyrobeno z materiálů a součástek špičkové kvality, což zaručuje dlouhou bezproblémovou životnost. Výhodou je patentovaná odnímatelná kolejnice, kterou lze vyjmout, i po zabudování pouzdra, např. kvůli mimořádné údržbě či pro doplnění příslušenství, aniž by bylo třeba zasahovat do hotové zdi.

ECLISSE vyrábí stavební pouzdra pro posuvné dveře od roku 1989 a je největším světovým výrobcem pro integrované dveřní systémy. Toho jsme dosáhli konstantou technických inovací a používáním kvalitních materiálů, díky čemuž se výrobky snadno montují a zákazníci jsou dlouhodobě spokojeni. Produktová řada nabízí širokou škálu možností použití: jednokřídlých a dvoukřídlých dveří, teleskopicky posuvných dveří a dokonce i obloukových dveří.



ECLISSE ČR, s.r.o. - Líšnická 360 - 252 03 Řitka - Telefon: + 420 286 888 913 - Mobil: + 420 603 453 645 - info@eclisse.cz - www.eclisse.cz



Záruční podmínky
naleznete na
www.eclisse.cz

© 2022 ECLISSE, veškerá práva vyhrazena - je zakázáno použití, a to jak úplné, nebo částečné, mechanické nebo elektronické, texty, obrázky a nákresy obsažené v této publikaci bez výslovného písemného souhlasu firmy ECLISSE. Uvedená vyobrazení slouží výhradně ke znázornění našich produktů a jsou ilustrační. ECLISSE si vyhrazuje právo provádět úpravy, které mohou být nezbytné ke zlepšení výrobků bez předchozího upozornění; soulad obsahu tohoto katalogu si můžete ověřit přes call centrum společnosti. ECLISSE rovněž odmítá jakoukoli zodpovědnost za případné chyby v důsledku tiskové chyby, přepisu, nebo z jakéhokoli jiného důvodu.